

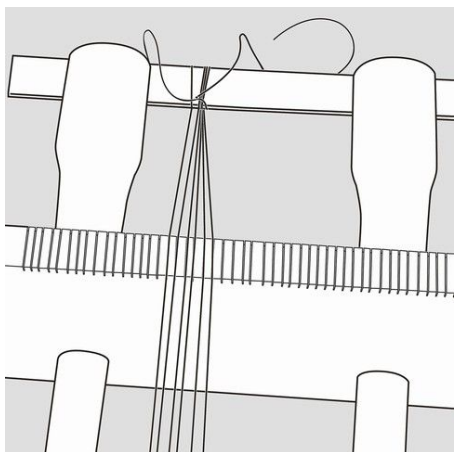

Smyckeskola: Armband, vävd på pärlväv

v12858

Så här gör du



1. Varpn monteras på väven. Starta och avsluta med knutar runt den platta pinnen.

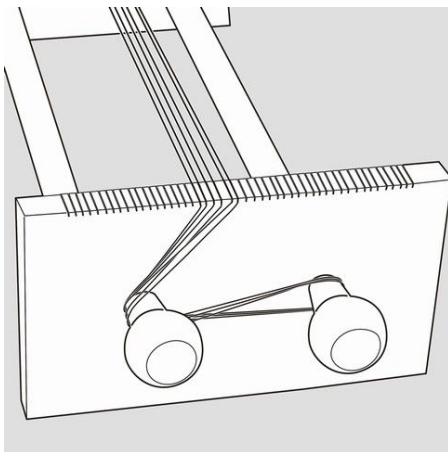

2. Varpens sex trådar viras runt vävens två avtagbara knoppar.

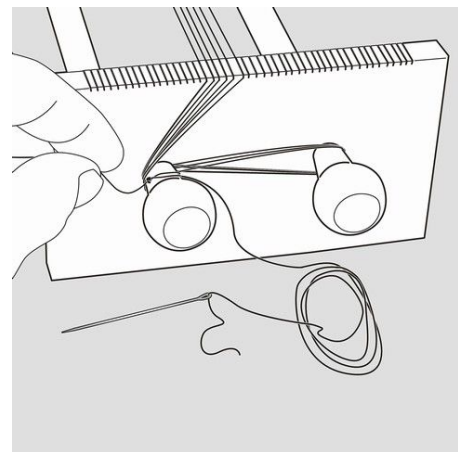

3. Ca. 1,5 meter tråd träs på smyckenålen och änden viras runt vävens vänstra knapp.

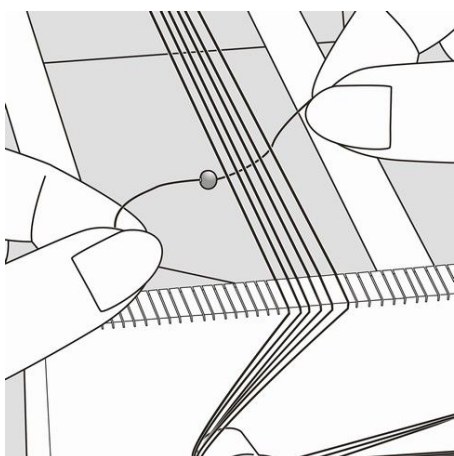

4. Den första pärlan träs på och förs under varpens trådar.

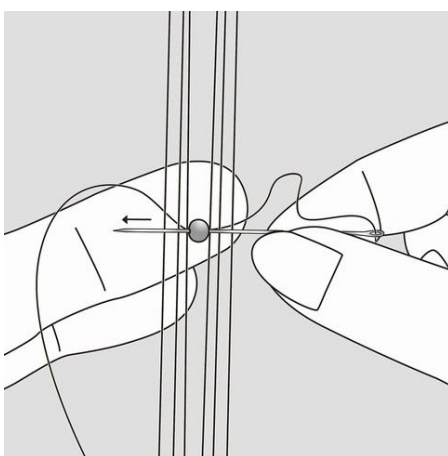

5. Pressa upp pärlan underifrån i mitten av varpens trådar, och nålen förs genom pärlan från höger mot vänster över varpens trådar.

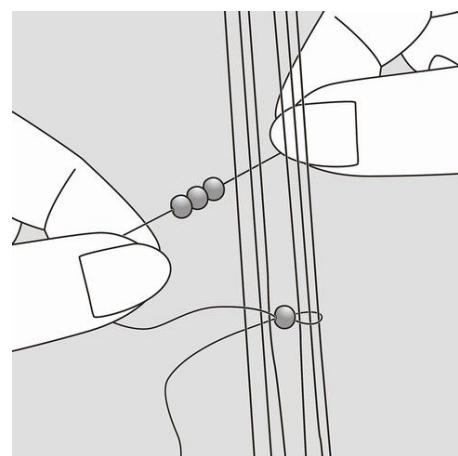

6. Trä tre pärlor på tråden och pressa upp under varpens trådar.



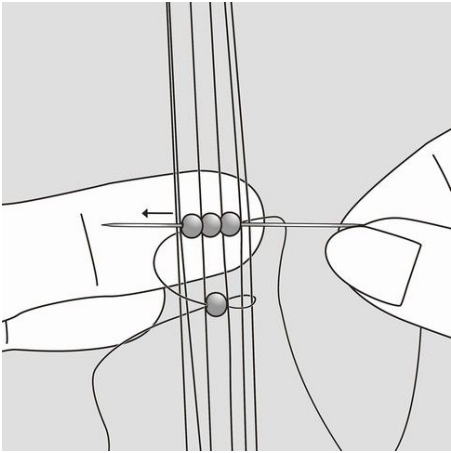

7. Nålen förs genom pärlorna från höger mot vänster över varpens trådar. Forsätt på samma vis tills armbandet fått önskad längd. Man kan göra olika mönster och färger efter fri fantasi.

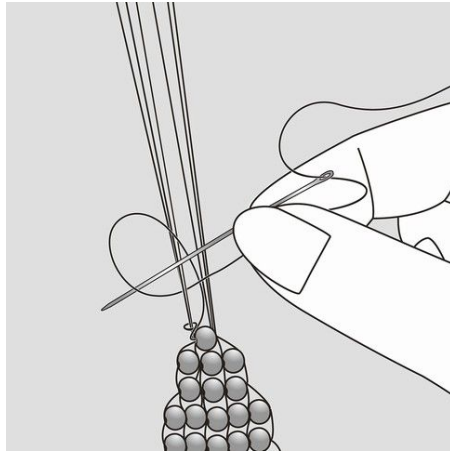

8. Armbandet avslutas med en knut runt varpens trådar.

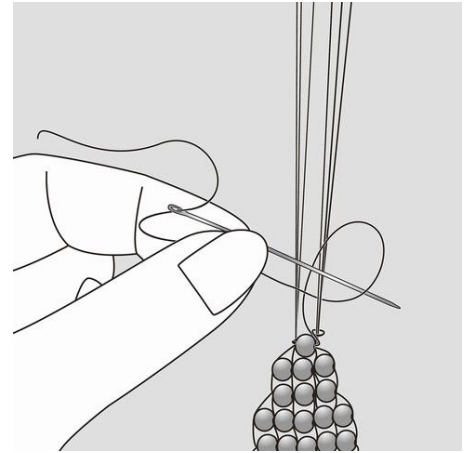

9. Vävningen av armbandet avslutas genom att tråden förs tillbaka genom pärlorna, knyt därefter en knut runt varpens trådar. Gör likadant i motsatt sida, lossa från vävens vänstra knapp. När väven är loss i båda ändar, lossnas vävens två knoppar och det platta trästycket monteras av.

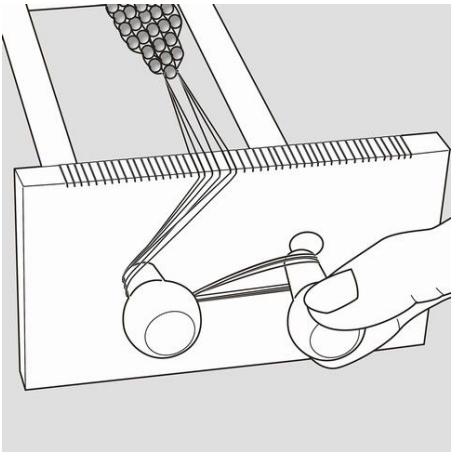

10. Ta bort knopparna.

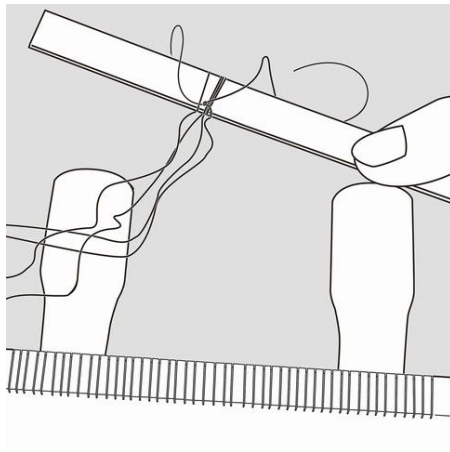

11. Den platta pinnen tas av.



12. Öglorna klipps upp, trådarna flätas och avslutas med en knut.



13 Tips Varpen ska bestå av en tråd extra i förhållande till det antal pärlor som ska utgöra bredden. Använd t.ex. sex trådar om du ska väva med 5 pärlor.

